





Dieser Miethai erregt Aufsehen und erleichtert das Verteilen von Mietermaterial

## aber wie stellt man ihn her?

- Benötigt werden:
1. Sehr festes Papier von der Rolle (über 1m Breite). Kein Karton!
  2. Stablen Kleber (Uhu) und Musterklammern 
  3. Wellpappe (aus Verpackungen) mindestens 50 cm im Quadrat
  4. 2 Tischtennisbälle (für Augen)
  5. Rosa Fotokarton (als Gaumen- u. Unterkieferbelag, auf den dreieckige Zähne  geklebt werden können)
  6. Transparentes tesa-Paketband zum Umkleben gefährdeter Stellen. 
  7. Schwarzer Sprühlack (der gleichzeitig gegen leichten Regen schützt).

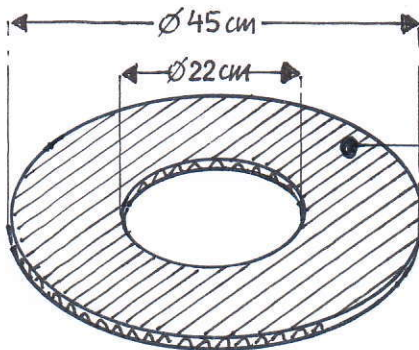

Aus Wellpappe Schulerauflage mit Kopfdurchlass schneiden.

Kreis zeichnen mit Schuur, Nagel und Bleistift



Schild lässt sich mit Band durch die Armöffnungen aufhängen

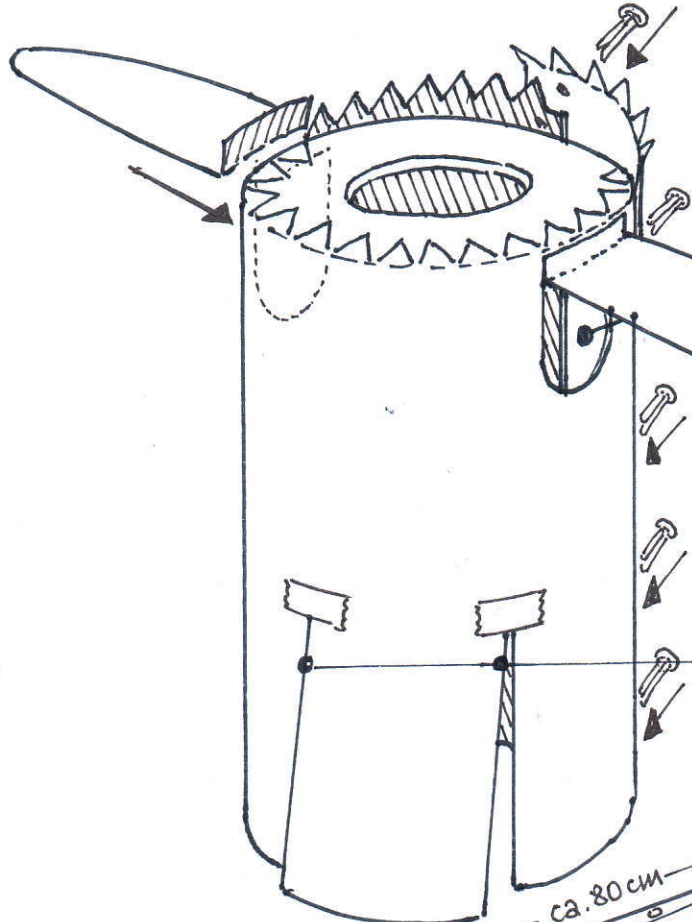

Papier (ca. 100 cm) um Schulterauflage rollen, mit Musterklammern u. Uhu fixieren und den am oberen Rand ausgeschnittenen Dreiecken auf die Schulterauflage kleben.

Armöffnungen ausschneiden (nicht zu eng!) und Flossen (aus Wellpappe) befestigen (ca. 50 cm lang)

Einschnitte (zum besseren Einsteigen und Schnittfreiheit) mit Tesa am Schnittende gegen Einreißen sichern.

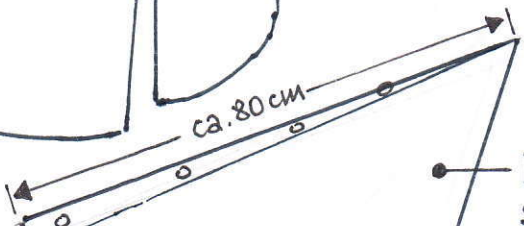

Papierkegel  Kantenlänge ca. 80 cm so rollen u. mit Klammern sichern, dass untere Kreisöffnung auf „Hals“-Zwischenstück passt

Maul heraus schneiden 

Kreuzschnitt  zum Ein-drücken u. Festkleben der Augen (Tischtennisbälle mit Pupillen)

Rückenflosse (Wellpappe) auf Rücken kleben

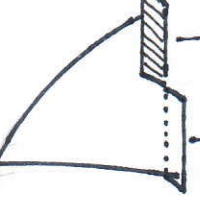

Unterkiefer aus Wellpappe auf Schulterauflage kleben, dass der Unterkiefer ca. 10-15 cm vorsteht.

Zwischenteil „Hals“, damit Kopf geneigt ist, mit Tesa-Streifen an Rumpfwalze und Kopf festkleben.

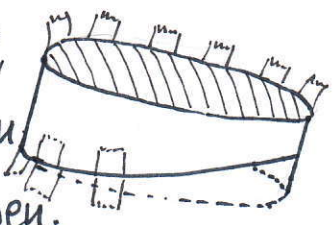

Im Maul Unterkiefer mit rosa Karton auslegen und rosa Gaumen einziehen, die reichlich mit  dreieckigen Zähnen beklebt werden.

Rücken, Flossen u. Schädeldach mit Schwarzlack besprühen.